



歩行補助杖

ベッド・
ベッド
付属品

床ずれ
防止用具

体位
変換器

認知症
老人徘徊
感知機器

手すり

歩行
補助杖

歩行器

車椅子・
車椅子
付属品

スロープ

移動用
リフト・
つり具

介護保険
購入
対象品

販売品

情報

歩行補助杖の種類

参考元：一般財団法人保健福祉広報協会発行「福祉機器選び方・使い方副読本 基本動作編」

多脚杖

サイドウォーカー

ロフトランド杖

C字型

T字型

オフセットL型

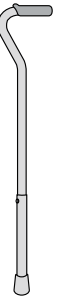
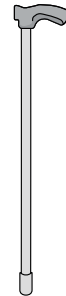
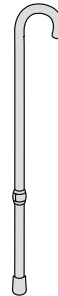
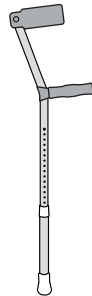

介護保険貸与**対象**

介護保険貸与**対象外**

杖の役割・使い方

参考元：一般財団法人保健福祉広報協会発行「福祉機器選び方・使い方副読本 基本動作編」

1 免荷

杖に体重を預けることで、足にかかる負担を減らすことができます。

2 バランスの補助

両足+杖を使用することで、体を支える面積が増え、バランスがとりやすくなります。

支持面積

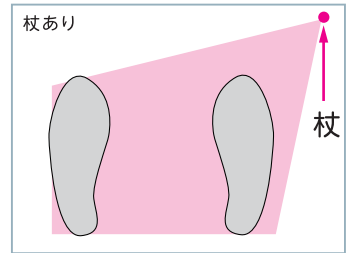
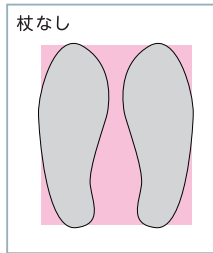

3 歩行のリズム

歩行が不安定になると「イチ」「ニ」「イチ」「ニ」という二拍子のリズムで歩くことが難しくなります。そこで杖を使って、「イチ」「ニ」「サン」の三拍子のリズムでゆっくりと歩くことで、安定した歩行をサポートします。

二拍子のリズム

イチ♪ ニ♪
患側の足 健側の足

三拍子のリズム

イチ♪ ニ♪ サン♪
杖 患側の足 健側の足

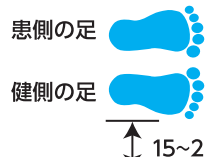

イチ♪ 杖を持ち上げて前に出す

ニ♪ 患側の左足を前に出す

サン♪ 右足を前に出す



力を抜いて自然に立ちます。杖をしっかり握り、地面に対して真下に押し使用します。杖を使用することで足を出すリズムが **イチ♪** (杖)、**ニ♪**、**サン♪** の三拍子になります。

グリップの握り方

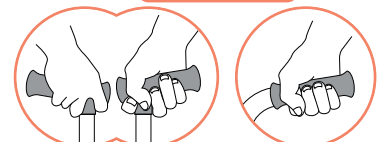

税込価格で表記しています。(非課税 ※非課税 と表記のない商品に限る) 単位:CM

サービスコード/歩行補助杖 介護給付:171010 予防給付:671010

ベッド・
ベッド
付属品

テトラ・ケイン

田辺プレス

非課税 重量
S:440g
M:460g

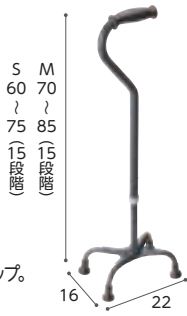

右・左の切替えができて、にぎりやすいオリジナルグリップ。左右両用

商品名	商品番号	商品コード
テトラ・ケイン(青墨)S	24-5449-0	01105-000001
ご利用者負担額 (1割)	(2割)	円
	(3割)	円
月額レンタル料金	円	円
商品名	商品番号	商品コード
テトラ・ケイン(青墨)M	24-5450-0	01105-000028
材質:(杖) マグネシウム合金 (石突キャップ・グリップ) イラストマー		
ご利用者負担額 (1割)	(2割)	円
	(3割)	円
月額レンタル料金	円	円

オールカーボンクオッドケイン四点式

島製作所

非課税 重量
400g



グリップがT字の為、一本杖を使用してきた方も、違和感が少なくお使い頂けます。60.5cmまでグリップ位置が下がり、身長が低い方にもおススメです。左右両用。

商品名	商品番号	商品コード
70C-C1(格子BR)	24-5467-0	00576-000031
ご利用者負担額 (1割)	(2割)	円
	(3割)	円
月額レンタル料金	円	円

床ずれ
防止用具

体位
変換器

認知症
老人徘徊
感知機器

手すり

カーボン四点可動式スモールタイプ

島製作所

非課税 重量
440g



支柱が前後に可動し路面に接地しやすい為、屋外や坂道などでも使用可能です。左右両用。

商品名	商品番号	商品コード
74MC-3(カーボン柄グレー)	24-5510-0	00576-000033
ご利用者負担額 (1割)	(2割)	円
	(3割)	円
月額レンタル料金	円	円

四点前後可動・固定式2ウェイステッキ

ユーバ産業

非課税 重量
470g



斜めに杖をついても前後に可動するので、地面に密着しながらより安定した歩行ができます。切り替えレバーで固定にすれば四点杖として使用可能。

商品名	商品番号	商品コード
TW-0128(ダークグレー)	24-5625-0	01096-000055
TW-0128(ブラウン)	24-5628-0	01096-000055
TW-0128(すずらん)	24-5629-0	01096-000055
ご利用者負担額 (1割)	(2割)	円
	(3割)	円
月額レンタル料金	円	円

歩行
補助杖

歩行器

車椅子・
車椅子
付属品

スロープ

移動用
リフト・
つり具

ケアリング多点杖

ケアリング

非課税 重量
約450g

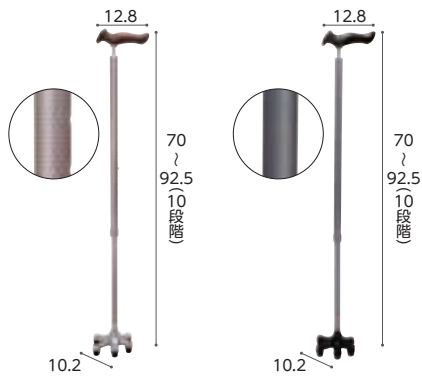

軽量で、持ちやすい細首タイプです。杖先に安定感のある特殊ゴムを採用しています。

商品名	商品番号	商品コード
C033(ピンク)	24-5537-0	01765-000004
C032(グレー)	24-5536-0	01765-000004
ご利用者負担額 (1割)	(2割)	円
	(3割)	円
月額レンタル料金	円	円

コンパクトサイドケイン

幸和製作所

非課税 重量
1.3kg



折りたたんでも自立するため、立てかける必要がなく、収納に便利です。

商品名	商品番号	商品コード
コンパクトサイドケイン	24-5545-0	00030-000151
折りたたみ時: 全幅22.5×奥行16.5×全高73cm		
ご利用者負担額 (1割)	(2割)	円
	(3割)	円
月額レンタル料金	円	円

介護保険
購入
対象品

販売品

情報