



ベッド・ベッド付属品

モーターの機能

床ずれ
防止用具

体位
変換器

認知症
老人徘徊
感知機器

手すり

歩行
補助杖

歩行器

車椅子・
車椅子
付属品

スロープ

移動用
リフト・
つり具

介護保険
購入
対象品

販売品

情報

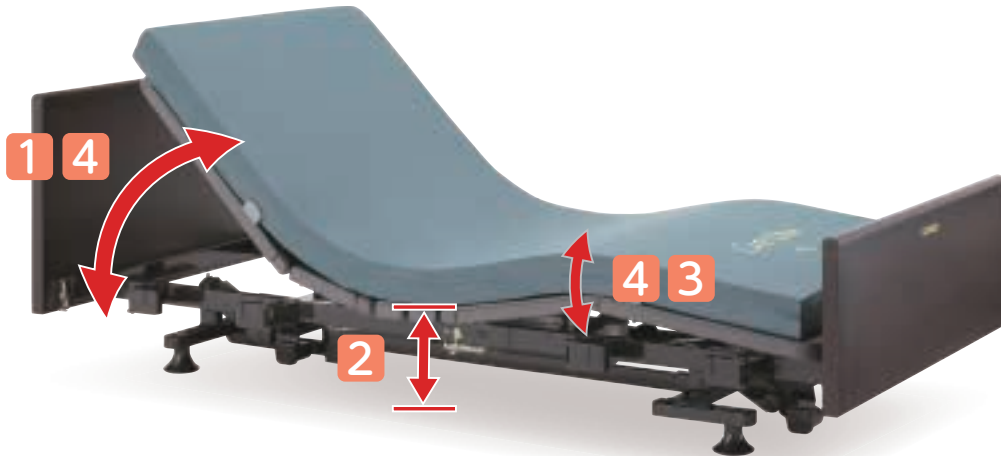

1 背上げ機能

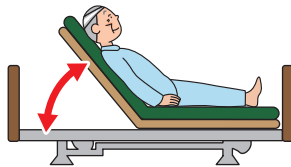

- 起き上がりを補助
- 食事を摂る時に便利
- 呼吸を楽にする
- 円背の方の寝る姿勢を楽にする

2 高さ調節機能

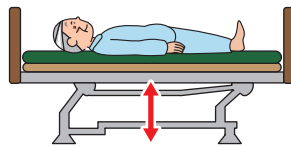

- 立上がりや車椅子への移乗を補助
- 端座位姿勢を安定させる
- 介助者の負担軽減
- 転落時の危険軽減

3 膝上げ機能



- 背上げ機能を使用した時に身体のずれを防止
- むくみ防止
- かかとへの部分圧軽減

4 背上げ・膝上げ連動

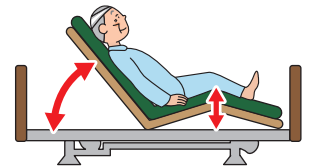

- 膝上げ、背上げを自動連動し、身体のずれ、摩擦圧迫感を軽減

モーター数で
機能が異なります。

1
モーター

- 1 背上げ機能
 - 4 背上げ・膝上げ連動
- または
- 2 高さ調節機能

2
モーター

- 1 背上げ機能
- 2 高さ調節機能
- 4 背上げ・膝上げ連動

3
モーター

- 1 背上げ機能
- 2 高さ調節機能
- 3 膝上げ機能
- 4 背上げ・膝上げ連動

ベッド [特殊寝台] の名称

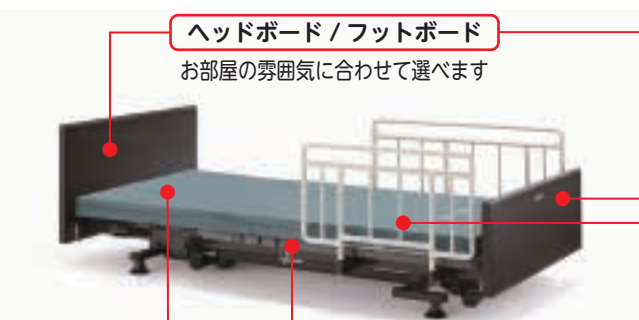

ヘッドボード/フットボード

お部屋の雰囲気に合わせて選べます

マットレス

ご利用者の症状に適したものを選ぶことが大切です

ボトム

背上げ、膝上げの際にこの部分が曲がります

ベッドサイドレール

ベッドからの転落や寝具の落下を防ぎます



介助バー

ベッドから乗り降りするときの支えに使用します



オーバーテーブル

お食事や読書に便利
ベッドサイドレールにのせて使います

ボードの種類



樹脂 樹脂製ボード



樹脂木 樹脂製木目調ボード



木製 木製ボード



木宮 木製宮付ボード

税込価格で表記しています。(非課税 ※非課税 と表記のない商品に限る) 単位:cm

サービスコード/特殊寝台 介護給付:171003 予防給付:671003/特殊寝台付属品 介護給付:171004 予防給付:671004

ベッド・
ベッド
付属品

ご利用者と介助者のことを考えた
お部屋の家具と調和するデザイン

やさしさのあるベッド
CARE YOU
ケア優



床ずれ
防止用具

体位
変換器

認知症
老人徘徊
感知機器

手すり

歩行
補助杖

歩行者

車椅子・
車椅子
付属品

スロープ

移動用
リフト・
つり具

介護保険
購入
対象品

販売品

情報

停電時も安心 緊急対応スイッチつき

停電が起きても、スイッチひとつでベッドを
水平状態へ戻すことができます。



広い足元 ノンサイドフレーム+格納式オプション受け

オプション受けが格納できるので、車いすをベッドへ隙間なく付ける(1)ことができます。また、サイドフレームベースフレームの突出がなく、端座位が安定しやすくなります。



立ち上がる時
足にフレームがあたりません

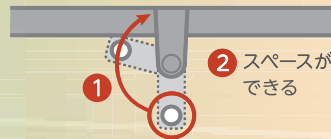

1 2 スペースができる

5つの
特徴

膝先の水平機能 脚のむくみを抑えます

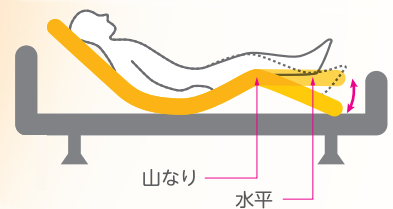

うっかり操作を防止

リモコンロック

リモコンにロックをかけることで、寝ている間など間違っ触っても動きません。



有機化合物低減素材

エフフォースター基準をクリアしたボードを採用

エフフォースターとは、JIS、JAS 認定基準で、ホルムアルデヒドの放散量がゼロもしくは微少である素材を使用しているものに表示できるマークです。





ベッド・ベッド付属品

ケア優 ビーチ/ダークウォールナット

フランスベッド

グリーンケア 2モーター 3モーター ヒューマンケアライン 木製 低床 非課税

床ずれ
防止用具

体位
変換器

やさしさのあるベッド

CARE YOU

ケア優

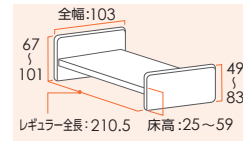

認知症
老人徘徊
感知機器

手すり



ボード色：ビーチカラー

歩行
補助杖

● ノンサイドフレーム+格納式オプション受け



かかとが当たりません。

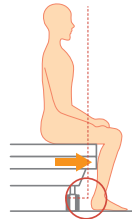

歩行器

車椅子・
車椅子
付属品

オプション受けが格納できるので、車椅子をベッドへ隙間なく付けることができます。また、サイドフレーム・ベースフレームの突出がなく、端座位が安定しやすくなります。

スロープ

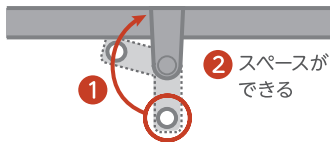

② スペースができる

移動用
リフト・
つり具

介護保険
購入
対象品

● 緊急対応スイッチ



ボード色：ダークウォールナット



※背上げ・脚上げ電動時のスイッチ位置。

背上げ電動



背上げ解除



背上げ・脚上げ電動時に万が一停電が起きた場合でも、スイッチの切り替えで手動で背上げと脚上げを水平状態に戻すことができます。

● 膝先の水平機能

足のむくみを抑える

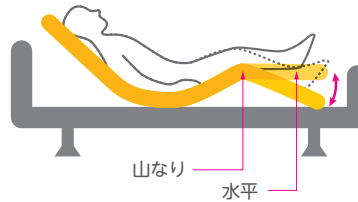

● リモコン



手元ロック機能で誤作動防止。

● 有機化合物低減素材

エフフォースター基準をクリアしたボードを採用

エフフォースターとは、JIS、JAS認定基準で、ホルムアルデヒドの放散量がゼロもしくは微量である素材を使用しているものに表示できるマークです。



情報

商品名	重さ(kg)	商品番号	商品コード	ご利用者負担額(1割)	ご利用者負担額(2割)	ご利用者負担額(3割)	月額レンタル料金
2モーターレギュラー-HF (2R-HF-B)	87	11-5745-0	00200-000166	円	円	円	円
2モーターレギュラー-HF (2R-HF-DW)	87	11-5734-0	00200-000166	円	円	円	円
3モーターレギュラー-HF (3R-HF-B)	88	11-5749-0	00200-000641	円	円	円	円
3モーターレギュラー-HF (3R-HF-DW)	88	11-5741-0	00200-000641	円	円	円	円

税込価格で表記しています。(非課税 ※非課税 と表記のない商品に限る) 単位:cm

サービスコード/特殊寝台 介護給付:171003 予防給付:671003/特殊寝台付属品 介護給付:171004 予防給付:671004

ベッド・
ベッド
付属品

フローアベッド

フランスベッド

垂直昇降 3
モーター 木製 超低床

リモコン



3モーター

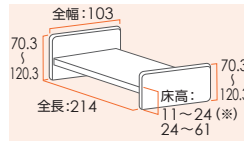

高さ18cmでいったん停止。
安全確認後足元にあるスイッチで操作することで足の
挟まりなど思わぬ事故を防ぎます。



低床のため、ベッドの高さに不安を感じる方に、布団になれた方におすすめです。ボトムの高さを24cmから11cmまで下げるには、足元側にある安全スイッチを操作してください。目視による安全確認をしながらベッドを下げ、挟み込みを予防します。

床ずれ
防止用具

体位
変換器

認知症
老人徘徊
感知機器

手すり

歩行
補助杖

歩行器

車椅子・
車椅子
付属品

スロープ

移動用
リフト・
つり具

介護保険
購入
対象品

販売品

情報

商品名	重さ(kg)	商品番号	商品コード	ご利用者負担額(1割)	ご利用者負担額(2割)	ご利用者負担額(3割)	月額レンタル料金
FLB-03J 91-J-CP	62	11-6090-1	00200-000480	円	円	円	円



ベッド・ベッド付属品

サイドレール

ケア優 レギュラー

フランスベッド

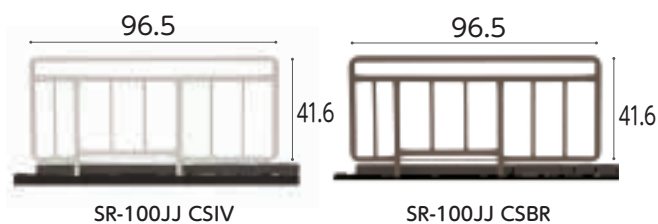

SR-100JJ CSIV

SR-100JJ CSBR

商品名/数量	商品番号	商品コード
SR-100JJ CSIV 1本	19-5239-1	00200-000517

サイズ：全幅96.5×ボトム面からの高さ41.6cm

ご利用者負担額 (1割)	(2割)	円	月額レンタル料金
円	円	円	円

商品名/数量	商品番号	商品コード
SR-100JJ CSBR 1本	19-5346-1	00200-000517

サイズ：全幅96.5×ボトム面からの高さ41.6cm

ご利用者負担額 (1割)	(2割)	円	月額レンタル料金
円	円	円	円

サイドレール SR-100JJS CSBR

ケア優 ショート

フランスベッド

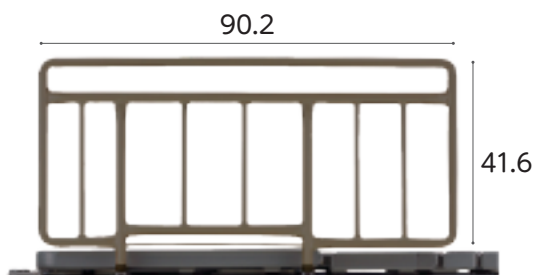

商品名/数量	商品番号	商品コード
SR-100JJS CSBR 1本	19-5347-1	00200-000659

サイズ：全幅90.2×ボトム面からの高さ41.6cm

ご利用者負担額 (1割)	(2割)	円	月額レンタル料金
円	円	円	円

サイドレール SR-350JJ CS

ケア優 レギュラー
ショート兼用

フランスベッド

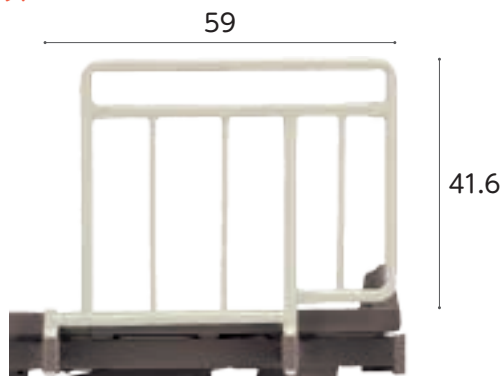

商品名/数量	商品番号	商品コード
SR-350JJ CS 1本	19-5542-1	00200-000471

サイズ：全幅59×ボトム面からの高さ41.6cm

ご利用者負担額 (1割)	(2割)	円	月額レンタル料金
円	円	円	円

サイドレール

ケア優

フランスベッド

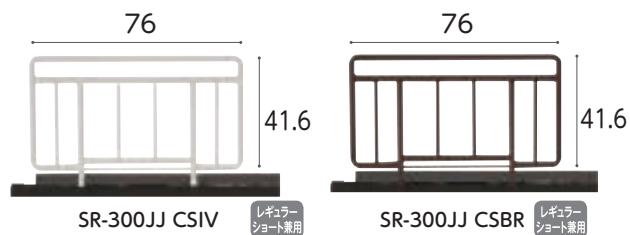

SR-300JJ CSIV

SR-300JJ CSBR

商品名/数量	商品番号	商品コード
SR-300JJ CSIV 1本	19-5241-1	00200-000338

サイズ：全幅76×ボトム面からの高さ41.6cm

ご利用者負担額 (1割)	(2割)	円	月額レンタル料金
円	円	円	円

商品名/数量	商品番号	商品コード
SR-300JJ CSBR 1本	19-5348-1	00200-000338

サイズ：全幅76×ボトム面からの高さ41.6cm

ご利用者負担額 (1割)	(2割)	円	月額レンタル料金
円	円	円	円

サイドレール SR-800JJ

ケア優 レギュラー

フランスベッド

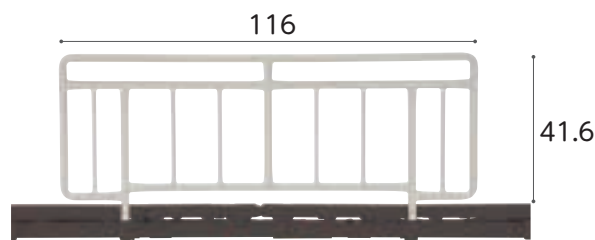

商品名/数量	商品番号	商品コード
SR-800JJ 1本	19-5531-1	00200-000173

サイズ：全幅116×ボトム面からの高さ41.6cm

ご利用者負担額 (1割)	(2割)	円	月額レンタル料金
円	円	円	円

カバー付サイドレール

ケア優 レギュラー

フランスベッド

サイドレールとカバーのセットです。



商品名/数量	商品番号	商品コード
SR-100JJ CSIV(2本)	19-5618-1	00200-Z01866

商品名/数量	商品番号	商品コード
SR-100JJ CSBR(2本)	19-5619-1	00200-Z01866

ご利用者負担額 (1割)	(2割)	円	月額レンタル料金
円	円	円	円

床ずれ
防止用具体位
変換器認知症
老人徘徊
感知機器

手すり

歩行
補助杖

歩行器

車椅子・
車椅子
付属品

スロープ

移動用
リフト・
つり具介護保険
購入
対象品

販売品

情報

税込価格で表記しています。(非課税 ※非課税と表記のない商品に限る) 単位:cm

サービスコード/特殊寝台 介護給付:171003 予防給付:671003/特殊寝台付属品 介護給付:171004 予防給付:671004

ベッド・
ベッド
付属品

ベッド用グリップ GR-510

フランスベッド

ケア優 レギュラー
ショート兼用

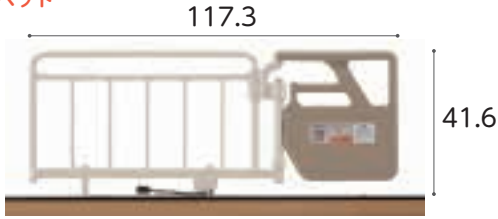

※開閉角度: ±135° (45°刻み)

商品名	商品番号	商品コード
ベッド用グリップ GR-510	19-5430-1	00200-000428
ご利用者負担額 (1割)	(2割)	円
	(3割)	円
		円

マルチ移動支援バー SE-07JJ

フランスベッド

ケア優 レギュラー
ショート兼用

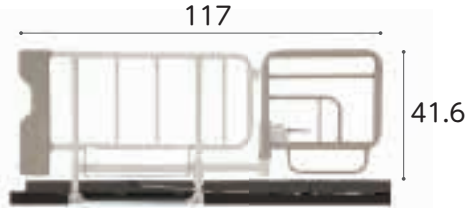

※開閉角度: ±150° (30°刻み)

商品名	商品番号	商品コード
マルチ移動支援バー SE-07JJ	19-5242-1	00200-000177
ご利用者負担額 (1割)	(2割)	円
	(3割)	円
		円

床ずれ
防止用具

体位
変換器

認知症
老人徘徊
感知機器

イルリガートル棒 FF-522

フランスベッド

ケア優

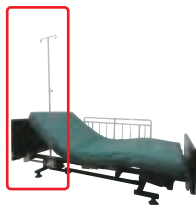

※地域によっては介護保険を適用できない場合もあります。
サイズ:全幅25×全高:98~165cm

商品名	商品番号	商品コード
イルリガートル棒FF-522	19-5532-1	00200-000131
ご利用者負担額 (1割)	(2割)	円
	(3割)	円
		円

キャスター 50CAJW

フランスベッド

ケア優



※ベッドの高さは変わりません。
※キャスターを取り付ける場合、ベッド本体も課税となります。

商品名	商品番号	商品コード
キャスター50CAJW	19-5243-1	00200-000660
ご利用者負担額 (1割)	(2割)	円
	(3割)	円
		円

手すり

歩行
補助杖

歩行器

ケア優サイドレール・介助バー組み合わせ表

ケア優 レギュラーサイズ 全長 210.5cm		ケア優 ショートサイズ 全長 198cm	
1本で使用	2本セットで使用	1本で使用	2本セットで使用
SR-100JJ	SR-100JJ + SR-100JJ	SR-100JJS	SR-100JJS + SR-100JJS
SR-300JJ	SR-300JJ + SR-300JJ	SR-300JJ	SR-300JJ + SR-300JJ
SR-800JJ	SR-350JJ + SR-350JJ	SR-350JJ	SR-300JJ + SR-300JJ
SR-350JJ	GR-510 / SE-07JJ + SR-300JJ	GR-510 / SE-07JJ	SR-350JJ + SR-350JJ
GR-510 / SE-07JJ	GR-510 / SE-07JJ + SR-350JJ		
FF-522	FF-522 + SR-100JJ / SR-300JJ	FF-522	FF-522 + SR-100JJS / SR-300JJ

スロープ

移動用
リフト・
つり具

介護保険
購入
対象品

販売品

情報

※指定以外の商品と組み合わせると、ベッドに負担をかけケガや故障の原因となることがあります。指定以外の商品とは組み合わせないでください。



ベッド・ベッド付属品

ラフィオ 低床/超低床 ポジショニング 樹脂ボード

垂直昇降 2モーター 3モーター ハイバックサポート 樹脂 超低床 低床 非課税

床ずれ
防止用具

体位
変換器

認知症
老人徘徊
感知機器

手すり

歩行
補助杖

歩行器

車椅子・
車椅子
付属品

スロープ

移動用
リフト・
つり具

介護保険
購入
対象品

販売品

情報

プラッツ

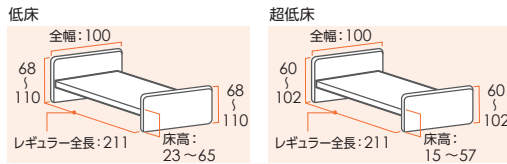

写真は
低床/ポジショニングベッド/樹脂ボード

ハイバックサポート機能



背上げを「ハイバック：頭～背部」と「ローバック：腰部」の二つに分け、それぞれの角度を自動で調節しながら背上げを行います。

ハイバック・ローバック角度の設計

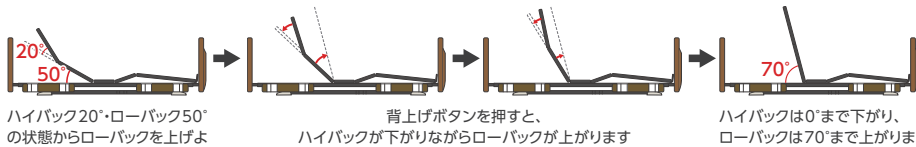

ハイバック20°・ローバック50°の状態からローバックを上げようとする場合…

背上げボタンを押すと、ハイバックが下がりながらローバックが上がります

ハイバックは0°まで下がり、ローバックは70°まで上がります

⚠️ 褥瘡(床ずれ)の原因になります

収納ポケット付フットボード

フットボードには収納ポケットがあり、付属の部品パックや取扱説明書の保管に便利です。

足先上げ・足先下げの切り替え

脚ボトムの先端の角度を、ワンタッチで切り替え可能です。脚のむくみの軽減や、ベッド上における座位の安定など、状況に応じた使い方ができます。

フィッティング機構

膝位置のフィッティング機能は利用者の大腿部の長さに合わせて、パーツの変更なしでひざ脚ボトムの屈曲位置を2段階に調節できるので、ズレの少ない快適な姿勢をサポートします。

「ひざ脚ボトム」の屈曲位置と膝関節の場所が合っていないと…



リモコン



2モーター 3モーター

その他様々な使い勝手の良い機能

- 省スペースで設置可能な垂直昇降機能
- 収納式のサイドレールホルダーで車いすへの移乗がしやすい
- 体格にあわせて選択できる3つのベッドサイズ

商品名	重さ(kg)	商品番号	商品コード	ご利用者負担額(1割)	ご利用者負担額(2割)	ご利用者負担額(3割)	月額レンタル料金
低床 2モーターレギュラー P110-21ACR/H	94.9	11-6334-0	00631-000476	円	円	円	円
低床 3モーターレギュラー P110-71ACR/H	96.9	11-6337-0	00631-000482	円	円	円	円
超低床 2モーターレギュラー P110-21ACR	94.9	11-6412-0	00631-000331	円	円	円	円
超低床 3モーターレギュラー P110-71ACR	96.9	11-6415-0	00631-000341	円	円	円	円

ミオレットⅢ 樹脂ボード

プラッツ

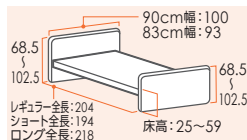

垂直昇降 2モーター 3モーター ライジングモーション 樹脂 低床 非課税

- 省スペースに設置可能な垂直昇降機構
- 身長に合わせて選べるベッドサイズ

リモコン



2モーター 3モーター

商品名	重さ(kg)	商品番号	商品コード	ご利用者負担額(1割)	ご利用者負担額(2割)	ご利用者負担額(3割)	月額レンタル料金
2モーター 90cm幅 P113-21AC	85.5	11-6637-0	00631-000553	円	円	円	円
2モーター 83cm幅 P113-22CC	83	11-6638-0	00631-000553	円	円	円	円
3モーター 90cm幅 P113-31AC	86.5	11-6635-0	00631-000557	円	円	円	円
3モーター 83cm幅 P113-32CC	84	11-6636-0	00631-000557	円	円	円	円

税込価格で表記しています。(**非課税** ※非課税 と表記のない商品に限る) **単位:cm**

サービスコード/特殊寝台 介護給付: 171003 予防給付: 671003 / 特殊寝台付属品 介護給付: 171004 予防給付: 671004

ベッド・
ベッド
付属品

サイドレール 75cm PA505-75

プラッツ

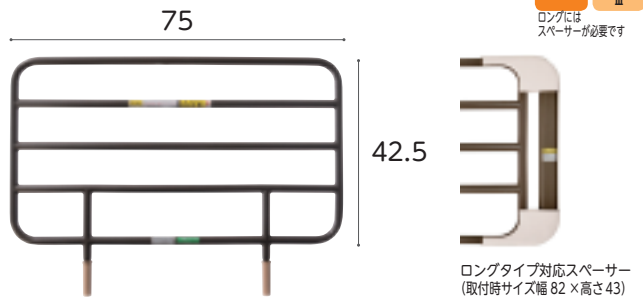

ロングタイプ対応スペーサー
(取付時サイズ幅 82 × 高さ 43)

商品名/数量	商品番号	商品コード
PA505-75 1本	19-5785-1	00631-000319
ご利用者 負担額 (1割)	(2割)	円
	(3割)	円
月額レンタル料金		円
商品名/数量	商品番号	商品コード
ロングタイプ対応スペーサー付1本	19-6254-1	00631-000517
ご利用者 負担額 (1割)	(2割)	円
	(3割)	円
月額レンタル料金		円

サイドレール 96cm PA505-96

プラッツ

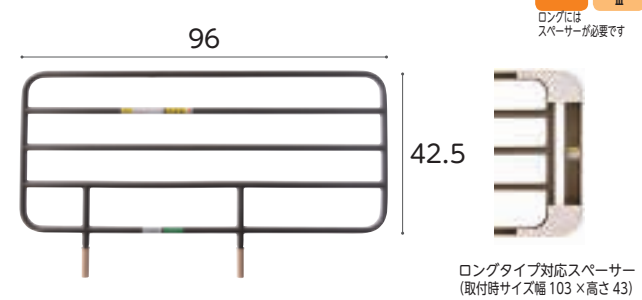

ロングタイプ対応スペーサー
(取付時サイズ幅 103 × 高さ 43)

商品名/数量	商品番号	商品コード
PA505-96 1本	19-5804-1	00631-000320
ご利用者 負担額 (1割)	(2割)	円
	(3割)	円
月額レンタル料金		円
商品名/数量	商品番号	商品コード
ロングタイプ対応スペーサー付1本	19-6253-1	00631-000516
ご利用者 負担額 (1割)	(2割)	円
	(3割)	円
月額レンタル料金		円

床ずれ
防止用具

体位
変換器

認知症
老人徘徊
感知機器

手すり

ハンドグリップ PG04-75

プラッツ



商品名/数量	商品番号	商品コード
PG04-75	19-6384-1	00631-000545
ご利用者 負担額 (1割)	(2割)	円
	(3割)	円
月額レンタル料金		円

パッド付レバーロック式ベッド用グリップ ニーパロ

プラッツ

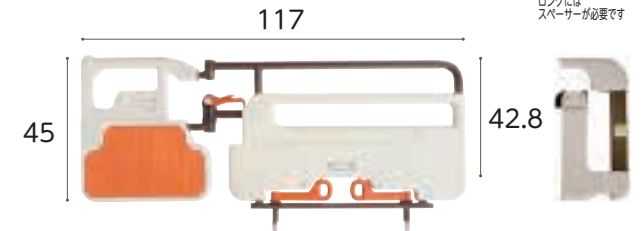

※アーム開閉角度: ± 135° (22.5° 刻み)
ロングタイプ対応スペーサー
(取付時サイズ幅 124 × 高さ 42.8)

商品名	商品番号	商品コード
ニーパロ	19-6249-1	00631-000536
ご利用者 負担額 (1割)	(2割)	円
	(3割)	円
月額レンタル料金		円
商品名	商品番号	商品コード
ロングタイプ対応スペーサー付	19-6251-1	00631-000534
ご利用者 負担額 (1割)	(2割)	円
	(3割)	円
月額レンタル料金		円

歩行
補助杖

歩行器

車椅子・
車椅子
付属品

スロープ

移動用
リフト・
つり具

サイドレール 44cm PA505-44

プラッツ

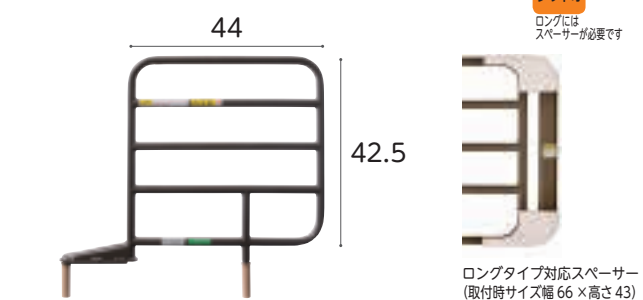

ロングタイプ対応スペーサー
(取付時サイズ幅 66 × 高さ 43)

商品名/数量	商品番号	商品コード
PA505-44 1本	19-5806-1	00631-000318
ご利用者 負担額 (1割)	(2割)	円
	(3割)	円
月額レンタル料金		円
商品名/数量	商品番号	商品コード
ロングタイプ対応スペーサー付1本	19-6255-1	00631-000518
ご利用者 負担額 (1割)	(2割)	円
	(3割)	円
月額レンタル料金		円

ラフィオ専用キャスター

プラッツ



※キャスターを取り付ける場合、ベッド本体も課税となります。
※超低床用キャスター仕様では、ベッドテーブルは使用しないでください。

商品名	商品番号	商品コード
低床用キャスター	19-6057-1	00631-000462
装着時の床面高: 23cm		
ご利用者 負担額 (1割)	(2割)	円
	(3割)	円
月額レンタル料金		円
商品名	商品番号	商品コード
超低床用キャスター	19-6055-1	00631-000461
装着時の床面高: 15.5cm		
ご利用者 負担額 (1割)	(2割)	円
	(3割)	円
月額レンタル料金		円

介護保険
購入
対象品

販売品

情報



ベッド・ベッド付属品

楽匠プラス

パラマウントベッド

液晶リモコン 垂直昇降 2モーター 3モーション ラクリアモーション 低床 超低床 非課税

床ずれ
防止用具

体位
変換器

認知症
老人徘徊
感知機器

手すり

歩行
補助杖

歩行器

車椅子・
車椅子
付属品

スロープ

移動用
リフト・
つり具

介護保険
購入
対象品

販売品

情報

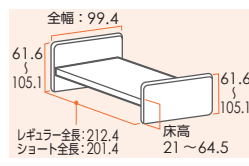

リモコン

Hタイプ
KQ-A6322



3モーション

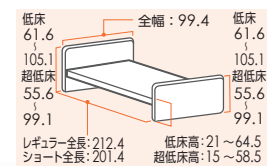

リモコン

Xタイプ
KQ-A2322



2モーター



■ベッドが前後に動かない垂直昇降方式の高さ調節機能
手元スイッチの「高さ」ボタンを操作することでベッドの高さ（ゆかからボトム上面までの高さ）を約21cmから約64.5cmまで調節できます。高さ調節をする時にベッドが前後に動かない垂直昇降方式を採用しています。

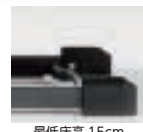

最低床高 15cm



最低床高 21cm

■最低床高の超低床にも対応（Xタイプのみ）
最低床高 15cmの超低床～21cmに対応可能。脚座の取り付け向きを変更することで、最低床 15cmの超低床ベッドに切り替えが出来ます。初めてふとんからベッドに移行される方や、ベッドから転落する心配のある方にも導入しやすいように配慮されています。



背上げをさらに進化させるために生まれた

プラスラインボトム



画像は
Hタイプ KQ-A6322

背サポート

腰部から胸部にかけてボトムの剛性を調整し、より身体にフィットしやすくなりました。背あげするときに背中をしっかりと支持します。また、身体との接触面積が広がるので体圧をより分散できます。

腰サポート

骨盤部にあたるボトムの剛性を高めて曲がり方を変更することで、骨盤をしっかりと起こし、身体が動かしやすい背あげ姿勢に移行できます。骨盤をしっかりと起こすことで身体が足側にずり落ちにくくなるため、床ずれリスクの軽減にもつながります。

腰ボトム

腰ボトムのサイズを人の身体に合わせ、大転子の位置にはガイドを設けました。これにより背あげするときに身体とベッドの動きの軸を合わせやすくなります。また、運動機能など膝あげを併用する際に、骨盤をホールドするポケットを構成します。

膝サポート

膝部が多段階で曲がるので、身長差をカバーしてベッドの動きに身体がフィットしやすくなります。また、膝裏の接触面積が増えることで当たりも良く馴染みやすくなっています。

商品名	重さ(kg)	商品番号	商品コード	ご利用者負担額(1割)	ご利用者負担額(2割)	ご利用者負担額(3割)	月額レンタル料金
Hタイプ3モーション91cm幅 (KQ-A6322)	86.5	11-6797-0	00170-001328	円	円	円	円
Xタイプ2モーター91cm幅 (KQ-A2322)	80.0	11-6798-0	00170-001251	円	円	円	円

税込価格で表記しています。(非課税 ※非課税 と表記のない商品に限る) 単位:cm

サービスコード/特殊寝台 介護給付:171003 予防給付:671003/特殊寝台付属品 介護給付:171004 予防給付:671004

ベッド・
ベッド
付属品

サイドレール

楽匠 S-Z 楽匠 FeeZ 楽匠 プラス

パラマウントベッド

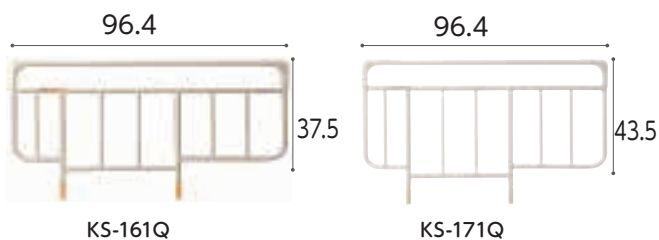

商品名/数量	商品番号	商品コード
KS-161Q 1本	19-5236-1	00170-Z00019

サイズ:全幅 96.4 × ボトム面からの高さ 37.5cm

ご利用者負担額 (1割)	(2割)	円	月額レンタル料金
円	円	円	円

商品名/数量	商品番号	商品コード
KS-171Q 1本	19-5257-1	00170-Z00197

サイズ:全幅 96.4 × ボトム面からの高さ 43.5cm

ご利用者負担額 (1割)	(2割)	円	月額レンタル料金
円	円	円	円

サイドレール

楽匠 S-Z 楽匠 FeeZ 楽匠 プラス

パラマウントベッド

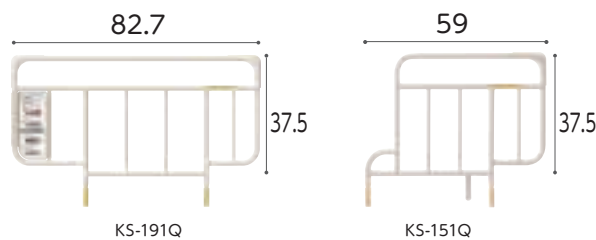

商品名/数量	商品番号	商品コード
KS-191Q 1本	19-5653-1	00170-000752

サイズ:全幅 82.7 × ボトム面からの高さ 37.5cm

ご利用者負担額 (1割)	(2割)	円	月額レンタル料金
円	円	円	円

商品名/数量	商品番号	商品コード
KS-151Q 1本	19-5256-1	00170-000537

サイズ:全幅 59 × ボトム面からの高さ 37.5cm

ご利用者負担額 (1割)	(2割)	円	月額レンタル料金
円	円	円	円

床ずれ
防止用具体位
変換器認知症
老人徘徊
感知機器

手すり

スイングアーム介助バー

楽匠 Z 楽匠 S

パラマウントベッド

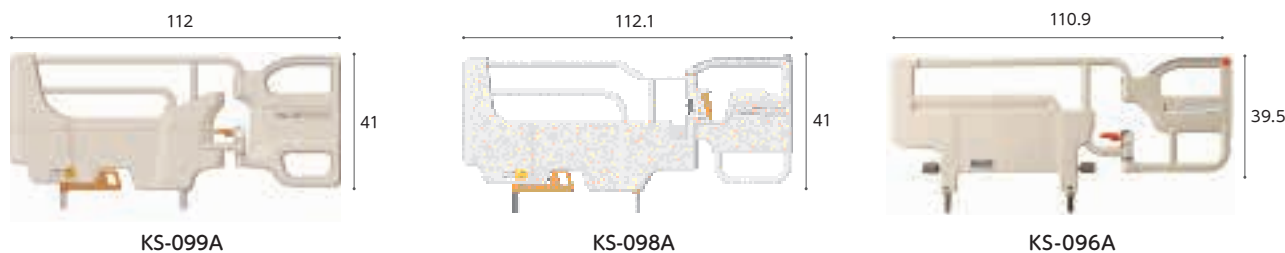

商品名	商品番号	商品コード
KS-099A	19-6584-1	00170-001205

サイズ:幅 112 × ボトム面からの高さ 41cm アーム開閉角度 ± 120° (30° 刻み)

ご利用者負担額 (1割)	(2割)	円	月額レンタル料金
円	円	円	円

商品名	商品番号	商品コード
KS-098A	19-6007-1	00170-000898

サイズ:幅 112.1 × ボトム面からの高さ 41cm アーム開閉角度 ± 120° (30° 刻み)

ご利用者負担額 (1割)	(2割)	円	月額レンタル料金
円	円	円	円

商品名	商品番号	商品コード
KS-096A	19-5237-1	00170-000551

サイズ:全幅 110.9 × ボトム面からの高さ 39.5cm アーム開閉角度: ± 150° (30° 刻み)

ご利用者負担額 (1割)	(2割)	円	月額レンタル料金
円	円	円	円

歩行
補助杖

歩行器

車椅子・
車椅子
付属品

スロープ

移動用
リフト・
つり具

サイドグリップ KS-030A

楽匠 S-Z 楽匠 FeeZ 楽匠 プラス

パラマウントベッド

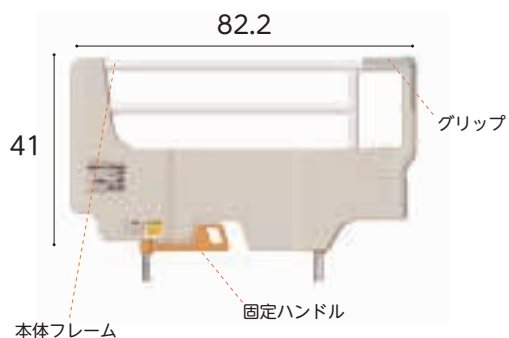
必要な時に素早く取り外しが可能です。
また、しっかり固定できます。

商品名	商品番号	商品コード
KS-030A	19-6047-1	00170-000897

サイズ:全幅 82.2 × ボトム面からの高さ 41cm 重さ 6.8kg

ご利用者負担額 (1割)	(2割)	円	月額レンタル料金
円	円	円	円

キャスター KQ-P70C

楽匠 Z

パラマウントベッド

※ベッドが 3cm 高くなります。
※キャスターを取り付ける場合、ベッド本体も課税となります。

商品名	商品番号	商品コード
KQ-P70C	19-5688-1	00170-000794

ご利用者負担額 (1割)	(2割)	円	月額レンタル料金
円	円	円	円

介護保険
購入
対象品

販売品

情報



ベッド・ベッド付属品

和夢彩

シーホネンス

垂直昇降 2モーター 3モーター ヘッドレスト 樹脂 低床 非課税

床ずれ
防止用具

体位
変換器

認知症
老人徘徊
感知機器

手すり

歩行
補助杖



歩行器

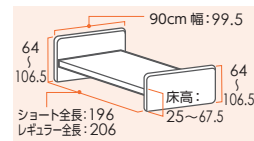
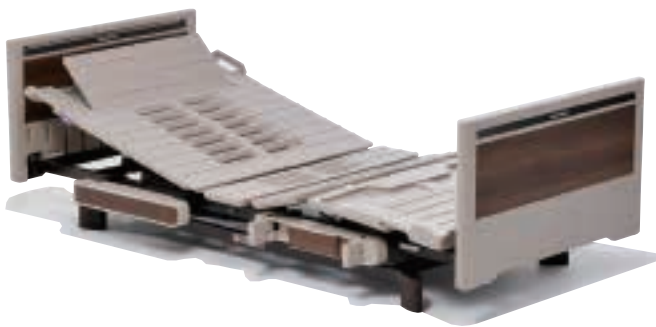

リモコン



2モーター 3モーター

車椅子・
車椅子
付属品

スロープ

ヘッドレスト機能により、
頭部だけを30°傾けることができます。



ヘッドレスト機能未使用



ヘッドレスト機能使用

移動用
リフト・
つり具

介護保険
購入
対象品

販売品



樹脂製のボトムは、通気性を確保するため形状に工夫を凝らしています。マットレスの下に空間を作ることでより空気層が出来、空気が循環できるように設計しました。



最低床高25cmの低床でありながら、介助作業時の腰への負担軽減を図るため、上昇時の最高床高は、当社従来品比5.5cm増の67.5cmを実現しました。

情報

商品名	重さ(kg)	商品番号	商品コード	ご利用者負担額(1割)	ご利用者負担額(2割)	ご利用者負担額(3割)	月額レンタル料金
2モーター90cm幅 ショート/レギュラー	87.5	11-6084-0	00167-000197	円	円	円	円
3モーター90cm幅 ショート/レギュラー	88	11-6086-0	00167-000195	円	円	円	円

税込価格で表記しています。(**非課税** ※非課税 と表記のない商品に限る) **単位:cm**

サービスコード/特殊寝台 介護給付:171003 予防給付:671003/特殊寝台付属品 介護給付:171004 予防給付:671004

ベッド・
ベッド
付属品

サイドレール

シーホネンス

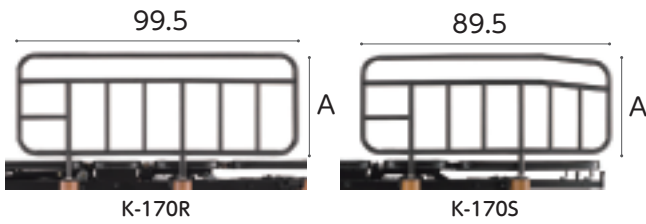

A: ボトム面からの高さ(凜)41cm(純)38cm(彩)39.5cm

商品名/数量	商品番号	商品コード
K-170R 1本	19-5443-1	00167-Z00103

サイズ: 全幅99.5×ボトム面からの高さ(凜)41cm(純)38cm(彩)39.5cm

ご利用者負担額 (1割)	(2割)	円	月額レンタル料金
円	円	円	円

商品名/数量	商品番号	商品コード
K-170S 1本	19-5442-1	00167-Z00106

サイズ: 全幅89.5×ボトム面からの高さ(凜)41cm(純)38cm(彩)39.5cm

ご利用者負担額 (1割)	(2割)	円	月額レンタル料金
円	円	円	円

サイドレール

シーホネンス

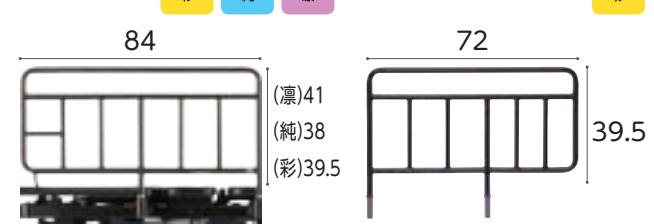

K-173

K-173S

商品名/数量	商品番号	商品コード
K-173S 1本	19-5790-1	00167-Z00089

サイズ: サイドレール部幅72×ボトム面からの高さ39.5cm

ご利用者負担額 (1割)	(2割)	円	月額レンタル料金
円	円	円	円

商品名/数量	商品番号	商品コード
K-173 1本	19-5587-1	00167-Z00091

サイズ: サイドレール部幅84×ボトム面からの高さ(凜)41cm(純)38cm(彩)39.5cm

ご利用者負担額 (1割)	(2割)	円	月額レンタル料金
円	円	円	円

回転式アーム介助バー (彩用) K-47R

シーホネンス

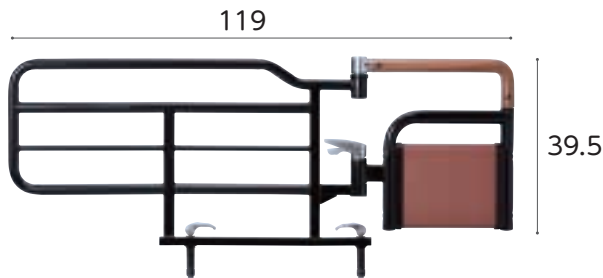

※開閉角度: 最大 150° (15°刻み)

商品名	商品番号	商品コード
K-47R	19-5919-1	00167-000226

サイズ: 全幅119×ボトム面からの高さ39.5cm アーム開閉角度±150°(15°刻み)

ご利用者負担額 (1割)	(2割)	円	月額レンタル料金
円	円	円	円

サイドレール

シーホネンス

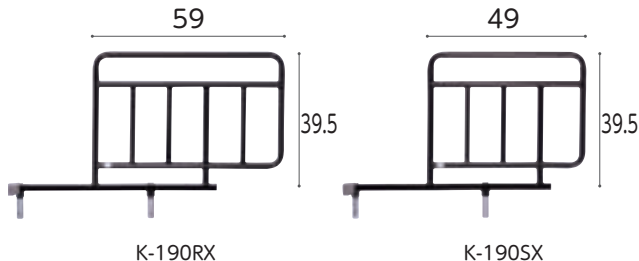

K-190RX

K-190SX

商品名/数量	商品番号	商品コード
K-190RX 1本	19-5791-1	00167-000202

サイズ: サイドレール部幅59×ボトム面からの高さ39.5cm

ご利用者負担額 (1割)	(2割)	円	月額レンタル料金
円	円	円	円

商品名/数量	商品番号	商品コード
K-190SX 1本	19-5792-1	00167-000201

サイズ: サイドレール部幅49×ボトム面からの高さ39.5cm

ご利用者負担額 (1割)	(2割)	円	月額レンタル料金
円	円	円	円

キャスター (彩用)

シーホネンス



※キャスターを取り付ける場合、ベッド本体も課税となります。
※ベッドの高さは、K-128 が +6センチ、K-129 が +3cm 変わります。

商品名	商品番号	商品コード
K-128	19-5794-1	00167-000208

ご利用者負担額 (1割)	(2割)	円	月額レンタル料金
円	円	円	円

商品名	商品番号	商品コード
K-129	19-5796-1	00167-000209

直径: K-128 は 10cm、K-129 は 7.5cm

ご利用者負担額 (1割)	(2割)	円	月額レンタル料金
円	円	円	円

床ずれ
防止用具

体位
変換器

認知症
老人徘徊
感知機器

手すり

歩行
補助杖

歩行器

車椅子・
車椅子
付属品

スロープ

移動用
リフト・
つり具

介護保険
購入
対象品

販売品

情報



ベッド・ベッド付属品

床ずれ
防止用具

体位
変換器

認知症
老人徘徊
感知機器

手すり

歩行
補助杖

歩行器

車椅子・
車椅子
付属品

スロープ

移動用
リフト・
つり具

介護保険
購入
対象品

販売品

情報

ベッドサイドテーブル ST-136N LO

フランスベッド

ケア優 ラフィオ ミオレット
フォーユー
楽匠 S-Z レント ミオレット
Ⅲ
楽匠
プラス

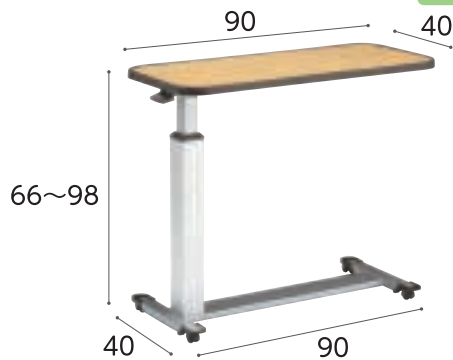

※ラフィオ超低床仕様ではご使用になれません。
※ミオレット・フォーユー、楽匠 S と組み合わせる場合、ハイトスペーサーが必要です。
※ミオレット・フォーユーはキャスター装着時はご使用になれません。

商品名	商品番号	商品コード
ST-136N LO	19-5399-1	00200-000410
ご利用者 負担額 (1割)	(2割)	円
	円 (3割)	円
		円
		円

ガス圧式昇降ベッドテーブル PZT-840

プラッツ

ケア優 ラフィオ ミオレット
フォーユー
楽匠 S-Z 楽匠
プラス



※ラフィオ超低床仕様ではご使用になれません。
※ミオレット・フォーユー、楽匠 S と組み合わせる場合、ハイトスペーサーが必要です。
※ミオレット・フォーユーはキャスター装着時はご使用になれません。
※楽匠プラスHタイプは床高が24cm未満、Xタイプは超低床仕様ではご使用になれません。

商品名	商品番号	商品コード
PZT-840	19-5589-1	00631-000178
ご利用者 負担額 (1割)	(2割)	円
	円 (3割)	円
		円
		円

ベッドサイドテーブル KF-1920

パラマウントベッド

ケア優 ラフィオ ミオレット
フォーユー
楽匠 S-Z レント ミオレット
Ⅲ
楽匠
プラス



※ラフィオ超低床仕様ではご使用になれません。
※ミオレット・フォーユー、楽匠 S と組み合わせる場合、ハイトスペーサーが必要です。
※ミオレット・フォーユーはキャスター装着時はご使用になれません。

商品名	商品番号	商品コード
KF-1920	19-5659-1	00170-000716
ご利用者 負担額 (1割)	(2割)	円
	円 (3割)	円
		円
		円

オーバーベッドテーブル KF-833LA

パラマウントベッド

ケア優 ラフィオ ミオレット
フォーユー
楽匠 S-Z レント ミオレット
Ⅲ
楽匠
プラス



商品名	商品番号	商品コード
KF-833LA	19-0168-1	00170-000315
ご利用者 負担額 (1割)	(2割)	円
	円 (3割)	円
		円
		円

ベルトセット付リハビリテーブル KF-840BS

パラマウントベッド

ケア優 ラフィオ ミオレット
フォーユー ミオレット
Ⅲ 楽匠 S-Z 楽匠
FeeZ 楽匠
プラス



※ラフィオ超低床仕様ではご使用になれません。
※楽匠S、楽匠FeeZと組み合わせる場合、ハイトスペーサーが必要です。
※楽匠プラスHタイプは床高が24cm未満、Xタイプは超低床仕様ではご使用になれません。

商品名	商品番号	商品コード
KF-840BS	19-5234-1	00170-000826
ご利用者 負担額 (1割)	(2割)	円
	円 (3割)	円
		円
		円

税込価格で表記しています。(非課税 ※非課税と表記のない商品に限る) 単位:cm

サービスコード/特殊寝台 介護給付:171003 予防給付:671003/特殊寝台付属品 介護給付:171004 予防給付:671004

ベッド・
ベッド
付属品

オーバーテーブル (ケア優用) K-135CY

ケア優

シーホネンス

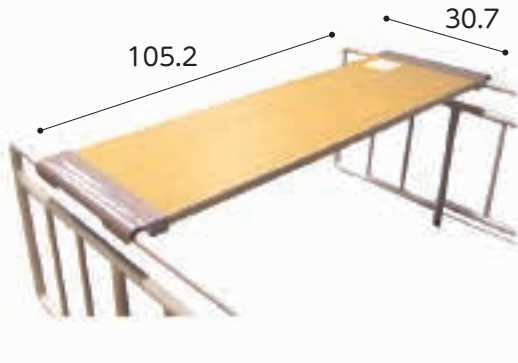

商品名	商品番号	商品コード
K-135CY	19-5345-1	00167-Z00083
ご利用者負担額 (1割)	(2割) 円	月額レンタル料金
	(3割) 円	円

オーバーテーブル PGT-400LM

ミオレット
フォーユー
ミオレット
Ⅲ
ラフィオ

ブラッツ



商品名	商品番号	商品コード
PGT-400LM	19-5504-1	00631-000121
ご利用者負担額 (1割)	(2割) 円	月額レンタル料金
	(3割) 円	円

床ずれ
防止用具

体位
変換器

認知症
老人徘徊
感知機器

手すり

オーバーテーブル KQ-060L

楽匠
S-Z
楽匠
FeeZ
楽匠
プラス

パラマウントベッド

楽匠Z・ラクリアモーションは
楽匠プラスHタイプ・お使いになれません。

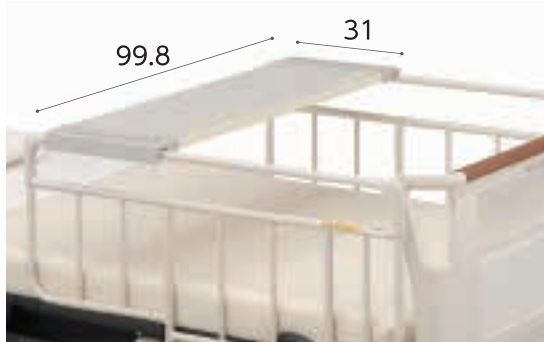

商品名	商品番号	商品コード
KQ-060L	19-0167-1	00170-000374
ご利用者負担額 (1割)	(2割) 円	月額レンタル料金
	(3割) 円	円

テイコブ移乗用介助ベルト AB31

ケア優
ラフィオ
ミオレット
フォーユー

幸和製作所

ミオレット
Ⅲ
楽匠
S-Z
楽匠
FeeZ
楽匠
プラス

安全にベッドからの移乗介助が出来ます。安全に介助者の負担を軽減します。適応胴囲サイズが約60~130cmと小柄な方から大柄な方まで対応できます。保管時に便利な吊り下げ用ストラップ付き。ベルト裏面に滑り止め付き。



商品名	商品番号	商品コード
AB31	19-5519-1	00030-000142
ご利用者負担額 (1割)	(2割) 円	月額レンタル料金
	(3割) 円	円

歩行
補助杖

歩行器

車椅子・
車椅子
付属品

スロープ

移動用
リフト・
つり具

ケアスライダー (MEMS)

モルテン

より安全でスムーズな移乗をサポートします。

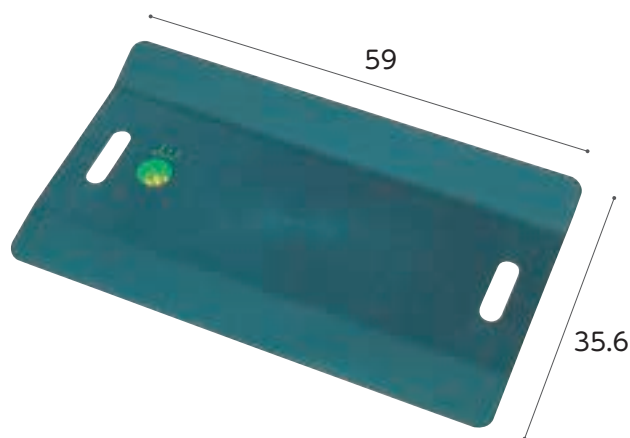

全高0.5cm/耐荷重 130kg

グリーン
ケア
ケア優
ラフィオ
ミオレット
フォーユー
ミオレット
Ⅲ
楽匠
S-Z
楽匠
FeeZ
楽匠
プラス



商品名	商品番号	商品コード
MEMS	19-1301-1	00054-000033
ご利用者負担額 (1割)	(2割) 円	月額レンタル料金
	(3割) 円	円

介護保険
購入
対象品

販売品

情報



ベッド・ベッド付属品

マットレス

床ずれ
防止用具

マットレスは寝心地と寝返りのしやすさと体圧分散効果を配慮して選ぶようにしましょう。
特に寝返りが困難な方や臀部の筋肉に萎縮（臀部が痩せている）がある方の場合、床ずれのリスクが高くなっていますので、注意をして選ぶ必要があります。

体位
変換器

認知症
老人徘徊
感知機器

手すり

歩行
補助杖

歩行器

車椅子・
車椅子
付属品

スロープ

移動用
リフト・
つり具

介護保険
購入
対象品

販売品

情報

やわらかめ

しっかり

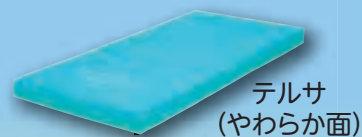

テルサ
(やわらか面)

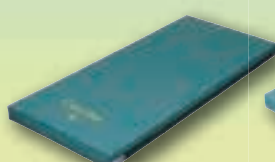

ケアデュオ

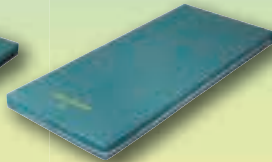

ケアブリーズ
(やわらか面)

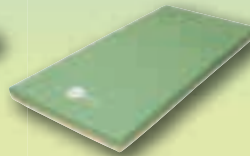

アルファプラ
すくっと防水



アルファプラ
すくっとRe通気



ストレッチフィット

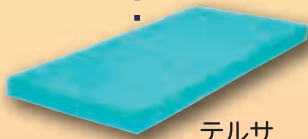

テルサ
(しっかり面)

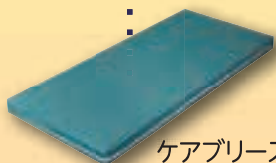

ケアブリーズ
(しっかり面)



ストレッチスリム

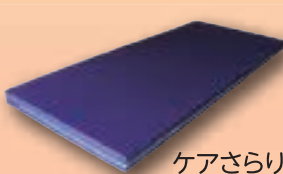

ケアさらり



プレグラール



ダブルウェーブ

税込価格で表記しています。(**非課税** ※非課税 と表記のない商品に限る) **単位:cm**

サービスコード/特殊寝台 介護給付:171003 予防給付:671003/特殊寝台付属品 介護給付:171004 予防給付:671004

ベッド・
ベッド
付属品

ベッドサプライ

床ずれ
防止用具

マットレスは、パッドを敷きシーツをかけて使いましょう。

シーツやカバーを使用し、むれにくく清潔な環境をつくりましょう。快適さが増し、床ずれなどの予防にもつながります。また、マットレスやベッドを汗や汚れから守るため、お手入れも楽になります。

体位
変換器

認知症
老人徘徊
感知機器

こまめに交換できるように予備を用意しておく便利です。

手すり

歩行
補助杖

枕カバー

背上げをしても落ちないように工夫されたものをおすすめします。

シーツ

取り付け、取りはずしが簡単なボックスタイプが便利です。また、失禁が心配な方のために防水タイプをおすすめします。

マットレスパッド

やさしい寝心地を好む方にはマットレスパッドを敷きましょう。マットレスの上に敷きふとんをのせると位置が高くなりベッドから降りにくくなる場合があります。

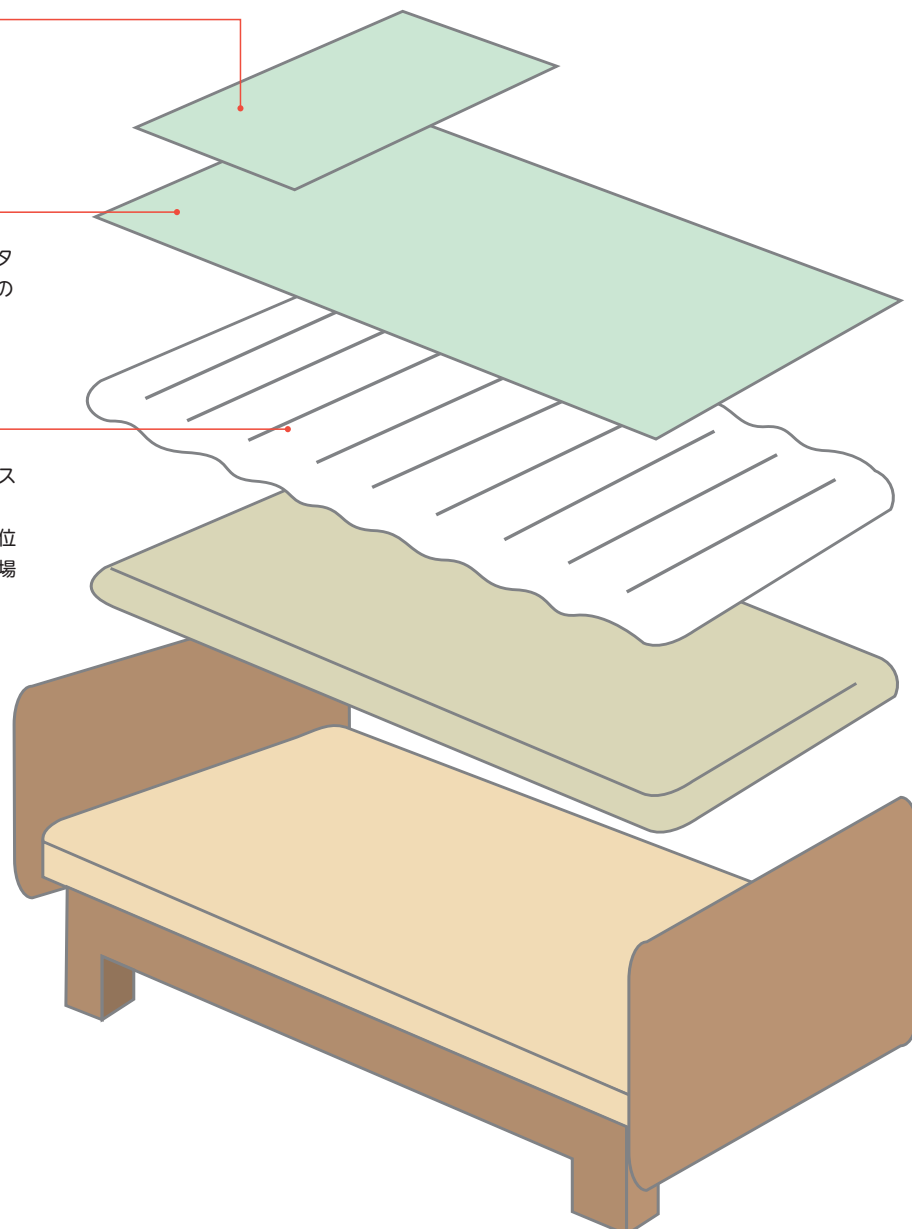

歩行器

車椅子・
車椅子
付属品

スロープ

移動用
リフト・
つり具

介護保険
購入
対象品

販売品

情報



ベッド・ベッド付属品

ケアブリーズ

トーヨーソフランテック

グリーン
ケア厚さ
8
cm床ずれ
防止用具体位
変換器認知症
老人徘徊
感知機器

手すり

歩行
補助杖

歩行者

車椅子・
車椅子
付属品

スロープ

移動用
リフト・
つり具介護保険
購入
対象品

販売品

情報

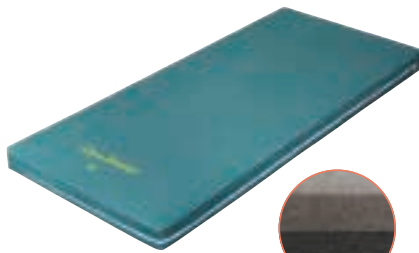

① 選べる寝心地

やわらかな寝心地の「やわらか」面と身体がしずみこみにくい「しっかり」面のリバーシブル仕様となっております。お好みに合わせてご使用ください。

② 軽くて通気性が良い

ムレにくいウレタンフォームと、通気カバーの組み合わせでいつも快適にご使用いただけます。カバーは取外して丸洗いができ、衛生的です。

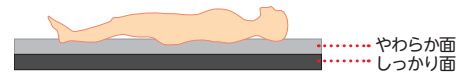

※納入時はカバーにロゴマークが付いている面がやわらかめの面です。

商品名	商品番号	商品コード
90cm幅 レギュラー	12-5846-1	00523-000019
サイズ：幅 90 × 全長 191 × 厚さ 8cm		
商品名	商品番号	商品コード
90cm幅 ショート	12-5847-1	00523-000019
サイズ：幅 90 × 全長 181 × 厚さ 8cm		
商品名	商品番号	商品コード
83cm幅 レギュラー	12-5848-1	00523-000019
サイズ：幅 83 × 全長 191 × 厚さ 8cm		
商品名	商品番号	商品コード
83cm幅 ショート	12-5849-1	00523-000019
サイズ：幅 83 × 全長 181 × 厚さ 8cm		
材質/カバー：ポリエステル100%、マット：ウレタンフォーム		
ご利用者負担額 (1割)	(2割)	円
	(3割)	円
		円
		円
		円
		円

ケアデュオ

日本ケアサプライ

お手入れしやすい「防水タイプ」のカバーです。やさしい寝心地で、かつ端座位をとるときも姿勢が安定します。

グリーン
ケア厚さ
8
cm

歩行者

車椅子・
車椅子
付属品

スロープ

移動用
リフト・
つり具介護保険
購入
対象品

販売品

情報



商品名	商品番号	商品コード
90cm幅 レギュラー	12-5642-1	00614-000007
サイズ：幅 90 × 全長 191 × 厚さ 8cm		
商品名	商品番号	商品コード
90cm幅 ショート	12-5715-1	00614-000007
サイズ：幅 90 × 全長 181 × 厚さ 8cm		
商品名	商品番号	商品コード
90cm幅 セミロング	12-5755-1	00614-000007
サイズ：幅 90 × 全長 195 × 厚さ 8cm		
商品名	商品番号	商品コード
83cm幅 レギュラー	12-5643-1	00614-000007
サイズ：幅 83 × 全長 191 × 厚さ 8cm		
商品名	商品番号	商品コード
83cm幅 ショート	12-5915-1	00614-000007
サイズ：幅 83 × 全長 181 × 厚さ 8cm		
材質/カバー：表地 ウレタン合皮、裏地 ウレタンフィルム、マット：ウレタンフォーム		
ご利用者負担額 (1割)	(2割)	円
	(3割)	円
		円
		円
		円

ケアさらり

日本ケアサプライ

通気性の良いムレにくいマットレスです。「多層構造」の採用により、寝姿勢を水平に保つための適度な硬さとクッション性を実現。安定した寝姿勢や端座位をサポートします。

グリーン
ケア厚さ
8
cm介護保険
購入
対象品

販売品

情報

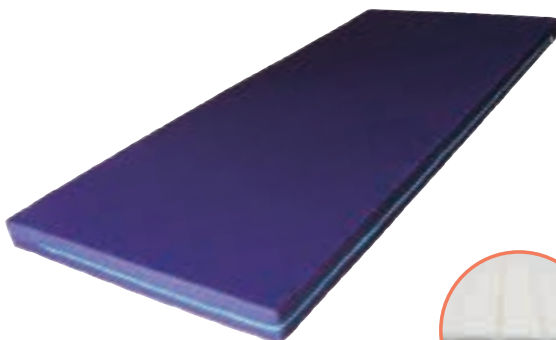
両端は硬く
立ち上がりを
サポート

腰部が沈み込みにくい

商品名	商品番号	商品コード
91cm幅 レギュラー	12-5735-1	00614-000006
サイズ：幅 91 × 全長 191 × 厚さ 8cm		
商品名	商品番号	商品コード
91cm幅 ショート	12-5737-1	00614-000006
サイズ：幅 91 × 全長 181 × 厚さ 8cm		
商品名	商品番号	商品コード
83cm幅 レギュラー	12-5736-1	00614-000006
サイズ：幅 83 × 全長 191 × 厚さ 8cm		
材質/カバー、マット：ポリエステル 抗菌防臭加工、防炎加工のカバー		
ご利用者負担額 (1割)	(2割)	円
	(3割)	円
		円
		円
		円

税込価格で表記しています。(非課税 ※非課税 と表記のない商品に限る) **単位:cm**

サービスコード/特殊寝台 介護給付:171003 予防給付:671003/特殊寝台付属品 介護給付:171004 予防給付:671004

ベッド・
ベッド
付属品

アルファプラすくっと 防水

タイカ

撥水/防水カバータイプ。両端に高硬度ウレタンを使用し、立ち上がり、起き上がり動作を助けます。中央部はソフトな寝心地、両端は硬く立ち上がりをサポートします。

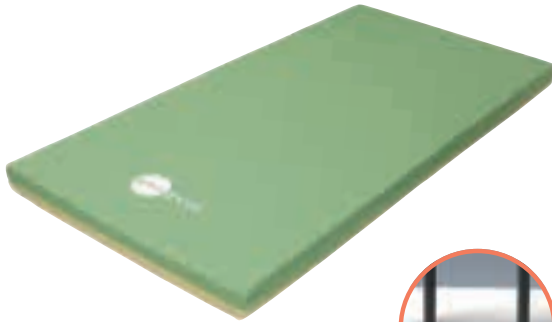

厚さ
9
cm

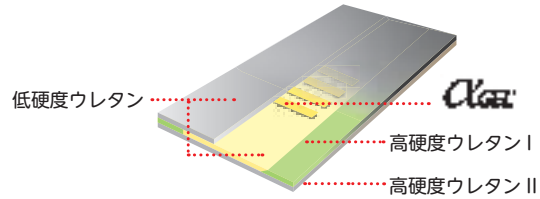

商品名	商品番号	商品コード
91cm幅 レギュラー	12-5627-1	00563-000024
サイズ: 幅91 × 全長191 × 厚さ9cm		
材質/カバー: 表地 ポリエステル、裏地 ポリウレタン、マット: アルファゲル、ポリウレタンフォーム		
ご利用者 (1割) 負担額	(2割) 円	月額レンタル料金 円
	(3割) 円	円

床ずれ
防止用具

体位
変換器

認知症
老人徘徊
感知機器

手すり

アルファプラすくっとRe 通気

タイカ

寝返りから立ち上がりまでの一連の動作が安定して行えます。動きやすさと寝心地を両立した体圧分散式マットレスです。

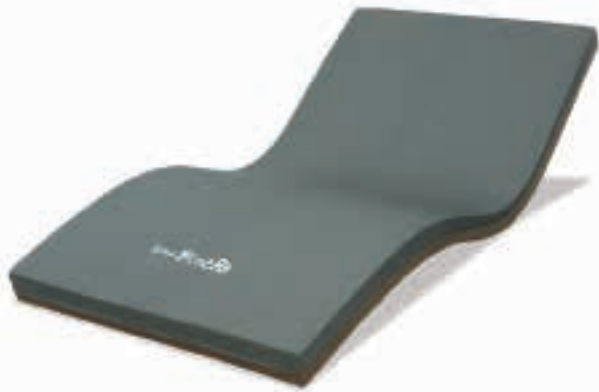

材質/マット: ポリウレタンフォーム
カバー: ポリエステル

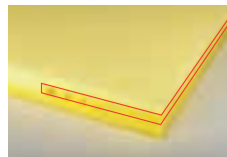

高硬度ウレタンフォームで安定感を確保

←上層・中層に柔らかめ、下層に硬めの高弾性無膜ウレタンフォームを使用。三層が適度な弾力で身体を押し上げるため、寝返り、起き上がり、ベッドから立ち上がるといった一連の動作をサポートします。

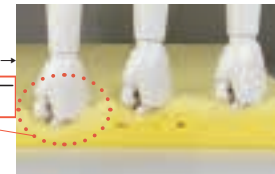

マットレス側面→
中央部分の柔らかめのウレタンフォームが耐圧分散性能を発揮

厚さ
8
cm

商品名	商品番号	商品コード
91cm幅 レギュラー	12-5986-1	00563-000108
サイズ: 幅91 × 全長191 × 厚さ8cm		
ご利用者 (1割) 負担額	(2割) 円	月額レンタル料金 円
	(3割) 円	円
商品名	商品番号	商品コード
91cm幅 ショート	12-5987-1	00563-000109
サイズ: 幅91 × 長さ180 × 厚さ8cm		
ご利用者 (1割) 負担額	(2割) 円	月額レンタル料金 円
	(3割) 円	円

歩行
補助杖

歩行者

車椅子・
車椅子
付属品

スロープ

移動用
リフト・
つり具

テルサ 防水

モルテン

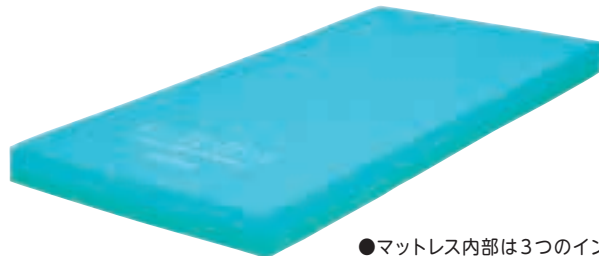

●マットレス内部は3つのインナーマットから構成されており、【やわらか面】と【しっかり面】を部分的に組み合わせ、異なる質感を選ぶことが可能。(部分交換)

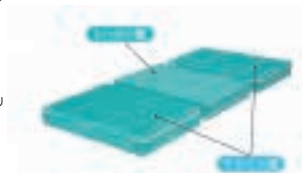

厚さ
12
cm

- 従来の標準マットレスより厚みをもたせることで、体圧分散性能と質感が向上
- 体全体を優しくつつみ込む【やわらか面】と、体の沈み込みをおさえ寝返りのしやすい【しっかり面】の異なる質感を選ぶことが可能(リバーシブル)

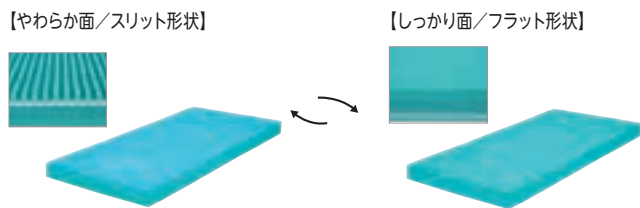

商品名	商品番号	商品コード
91cm幅 レギュラー	12-5952-1	00054-000204
サイズ: 幅91 × 全長191 × 厚さ12cm		
材質/カバー: ウレタン合皮(アウター)・ポリエステル(インナー)、マット: ウレタンフォーム・ポリエステル繊維		
ご利用者 (1割) 負担額	(2割) 円	月額レンタル料金 円
	(3割) 円	円

介護保険
購入
対象品

販売品

情報



ベッド・ベッド付属品

ストレッチスリムマットレス 通気

厚さ
7
cm床ずれ
防止用具

パラマウントベッド

マットレスが伸びて、背上げに伴う身体のずれを軽減します。
薄型・軽量マットレスで、高い機能性と快適なクッション性を両立します。

体位
変換器認知症
老人徘徊
感知機器

手すり



商品名	商品番号	商品コード
91cm幅 レギュラー	12-5866-1	00170-000745
サイズ：幅 91 × 全長 191 × 厚さ 7cm		
材質／カバー：ポリエステル、マット：ポリエステル・ウレタンフォーム		
ご利用者 負担額 (1割)	(2割) 円	(3割) 円
		円 月額レンタル料金
		円

歩行
補助杖

ストレッチフィットマットレス 通気

厚さ
9
cm

歩行者

パラマウントベッド

マットレスが伸びて、背上げに伴う身体のずれを軽減します。プロファイル加工を施したウレタンフォームのトップクッションが、身体の突部にかかる圧力を効果的に分散します。

車椅子・
車椅子
付属品

スロープ



商品名	商品番号	商品コード
91cm幅 レギュラー	12-5874-1	00170-000735
サイズ：幅 91 × 全長 191 × 厚さ 9cm		
材質／カバー：ポリエステル、マット：ポリエステル・ウレタンフォーム		
ご利用者 負担額 (1割)	(2割) 円	(3割) 円
		円 月額レンタル料金
		円

移動用
リフト・
つり具

エバーフィットC3マットレス 通気

厚さ
10
cm介護保険
購入
対象品

パラマウントベッド

快適性と利便性を両立させたマットレス。



材質／中身：ポリエステル・ポリウレタン（難燃）
側地：（ソフトフィット面）ポリエステル 100%（抗菌・防カビ・難燃・消臭）
（ハードフィット面）ポリエステル 100%（抗菌・防カビ・難燃）

商品名	商品番号	商品コード
91cm幅 レギュラー	12-6105-1	00170-001042
サイズ：幅 91 × 全長 191 × 厚さ 10cm		
ご利用者 負担額 (1割)	(2割) 円	(3割) 円
		円 月額レンタル料金
		円

販売品

商品名	商品番号	商品コード
91cm幅 ミニ	12-6106-1	00170-001043
サイズ：幅 91 × 全長 180 × 厚さ 10cm		
ご利用者 負担額 (1割)	(2割) 円	(3割) 円
		円 月額レンタル料金
		円

情報

商品名	商品番号	商品コード
83cm幅 レギュラー	12-6107-1	00170-001044
サイズ：幅 83 × 全長 191 × 厚さ 10cm		
ご利用者 負担額 (1割)	(2割) 円	(3割) 円
		円 月額レンタル料金
		円



背あげ・膝あげへの追従性を向上させるカーブフィットライン

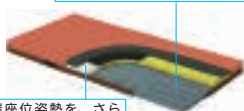

端座位姿勢を、さらに安定させやすくしたサイドエッジ

商品名	商品番号	商品コード
83cm幅 ミニ	12-6108-1	00170-001045
サイズ：幅 83 × 全長 180 × 厚さ 10cm		
ご利用者 負担額 (1割)	(2割) 円	(3割) 円
		円 月額レンタル料金
		円

税込価格で表記しています。(**非課税** ※非課税 と表記のない商品に限る) **単位:cm**

サービスコード/特殊寝台 介護給付:171003 予防給付:671003/特殊寝台付属品 介護給付:171004 予防給付:671004

ベッド・
ベッド
付属品

ダブルウェーブマットレス

シーホネンス

ベッドで起き上がる動作や安定した座位姿勢を支援します。

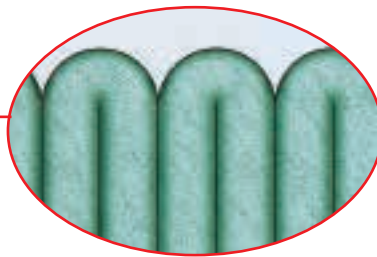

厚さ
8
cm

床ずれ
防止用具

体位
変換器

認知症
老人徘徊
感知機器

手すり



商品名	商品番号	商品コード
90cm幅 レギュラー	12-0202-1	00167-000184
サイズ: 幅90×全長191×厚さ8cm		
90cm幅 ショート	12-0201-1	00167-000184
サイズ: 幅90×全長181×厚さ8cm		
材質/カバー、マット: ポリエステル		
ご利用者 負担額 (1割)	(2割) 円 (3割) 円	円 月額レンタル料金 円

歩行
補助杖

歩行器

プレグラーマットレス

パラマウントベッド

ベッドで起き上がる動作や安定した座位姿勢を支援します。



厚さ
8
cm

スロープ

移動用
リフト・
つり具

かためで、ほど良いクッション性

ポリエステル繊維製のシートを波の形に折たたんだ構造で、厚みは8cm。ボトムの角度調節に応じてよく曲がります。適度な柔軟さと剛性を併せ持っているため、不自然なからだの沈み込みがありません。

商品名	商品番号	商品コード
91cm幅 レギュラー	12-0104-1	00170-000159
サイズ: 幅91×全長191×厚さ8cm		
ご利用者 負担額 (1割)	(2割) 円 (3割) 円	円 月額レンタル料金 円
商品名	商品番号	商品コード
83cm幅 レギュラー	12-0103-1	00170-000142
サイズ: 幅83×全長191×厚さ8cm		
ご利用者 負担額 (1割)	(2割) 円 (3割) 円	円 月額レンタル料金 円



材質/マット・カバー: ポリエステル

ソフィア 防水タイプ

モルテン

より衛生的に、より快適な眠りに誘う体圧分散式マットレス



独自のスリット形状により体を柔らかく支え、寝心地のよさと寝返りのしやすさを両立。

かたさの異なるリバーシブル(両面)仕様。

オモテ面(やわらかめ)とウラ面(かため)を好みで使い分け可能。マットレス両サイドのかためのウレタンフォームが、端座位の安定感と立ちあがりやすさを向上。

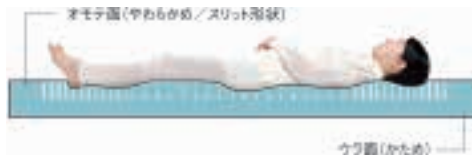

厚さ
10
cm

介護保険
購入
対象品

販売品

情報

完全防水カバーにより、マットレスが汚れても素早く清拭ができ、さらにカバーにはMRSA等の菌の繁殖を抑える制菌加工を施しているため、常に衛生的に使用可能。



材質/マット: ウレタンフォーム
カバー: (表面)ウレタン合皮(抗菌加工)
(裏面)ポリエステル

商品名	商品番号	商品コード
91cm幅 レギュラー	12-5607-1	00054-000308
サイズ: 幅91×全長191×厚さ10cm		
ご利用者 負担額 (1割)	(2割) 円 (3割) 円	円 月額レンタル料金 円